

## Tectus 526 3D Energy s průchodkou, pro bezfalcové dveře

**SIMONSWERK**

ID produktu: 7055

Skrytý závěs s integrovanou průchodkou

Pro obložkovou/ocelovou zárubeň přikupte odpovídající upevnění/kapsu.

Pravolevý, bezúdržbová ložiska, třídídimenzionální seřizování: stranově +/- 3 mm, výškově +/- 3 mm, přítlaku +/- 1 mm.

**Kabeláž k pantu je nutné objednat samostatně .**

Nosnost: 120 kg

**Materiál: masivní nerezová ocel**



Společně s dodávkou pantů můžeme bezplatně zapůjčit frézovací rám a šablony, se kterými je výroba dveří se skrytými panty velmi snadná a realizovat ji lze již se základním vybavením truhlářské dílny.

**Vaše cena bez DPH**

**273,88 €**

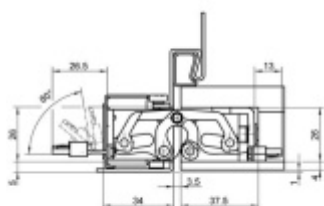
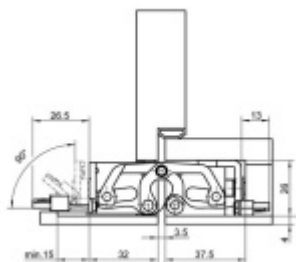
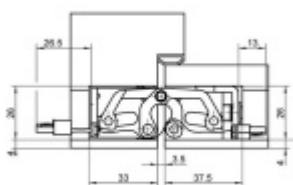
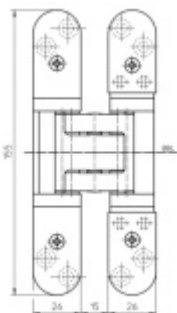
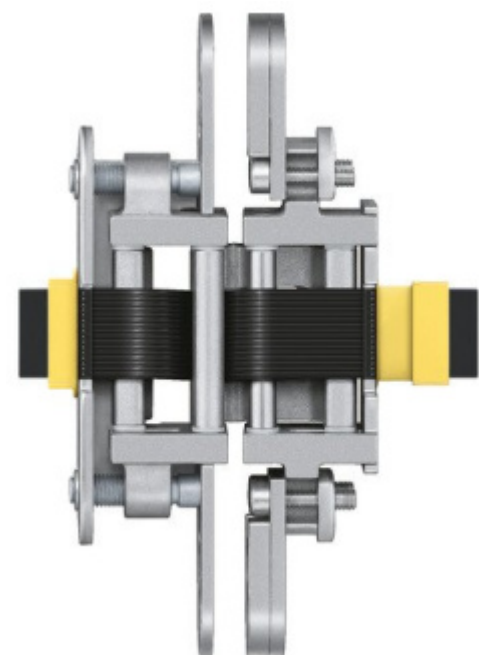

Vaše cena s DPH

331,39 €

Zobrazit produkt



# PŘÍSLUŠENSTVÍ



## Univerzální frézovací rám Simonswerk

SIMONSWERK

**OD 583,67 €**

cca 10 pracovních dní

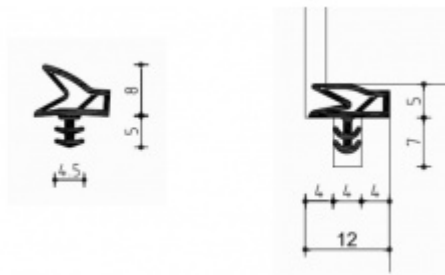

## Dveřní těsnění Deventer pro bezfalcové dveře

**OD 10,16 €**

více jak 10 ks



## Frézovací šablona - Tectus Energy - průchodka

SIMONSWERK

**OD 54,65 €**

cca 10 pracovních dní



## Frézovací šablona - Tectus 526, 527

SIMONSWERK

**OD 70,2 €**

cca 10 pracovních dní

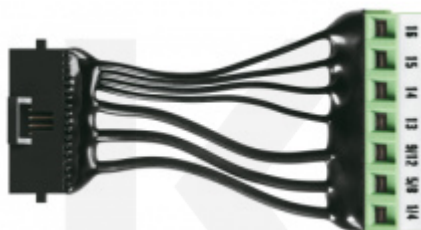

## Univerzální adaptér Tectus Energy

SIMONSWERK

**OD 80,73 €**

Termín bude prověřen u dodavatele



## Kulatý kabel Tectus Energy

SIMONSWERK

**OD OD 52,2 €**

Termín bude prověřen u dodavatele

## PODOBNÉ PRODUKTY



### **Adapter 1 Tectus Energy - Führ**

**SIMONSWERK**

---

**OD 80,73 €**

**Termín bude prověřen u  
dodavatele**

