

Tectus 526 3D Energy s průchodkou, pro bezfalcové dveře

SIMONSWERK

ID produktu: 7055

Skrytý závěs s integrovanou průchodkou

Pro obložkovou/ocelovou zárubeň přikupte odpovídající upevnění/kapsu.

Pravolevý, bezúdržbová ložiska, třídídimenzionální seřizování: stranově +/- 3 mm, výškově +/- 3 mm, přítlaku +/- 1 mm.

Kabeláž k pantu je nutné objednat samostatně .

Nosnost: 120 kg

Materiál: masivní nerezová ocel



Společně s dodávkou pantů můžeme bezplatně zapůjčit frézovací rám a šablony, se kterými je výroba dveří se skrytými panty velmi snadná a realizovat ji lze již se základním vybavením truhlářské dílny.

Vaše cena bez DPH

6 710 Kč

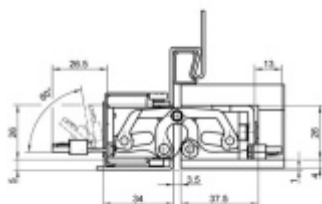
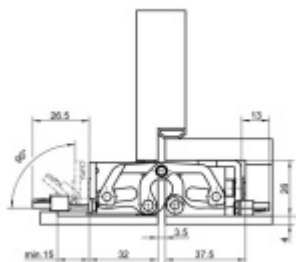
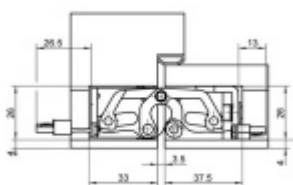
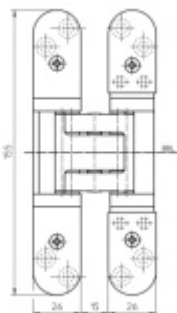
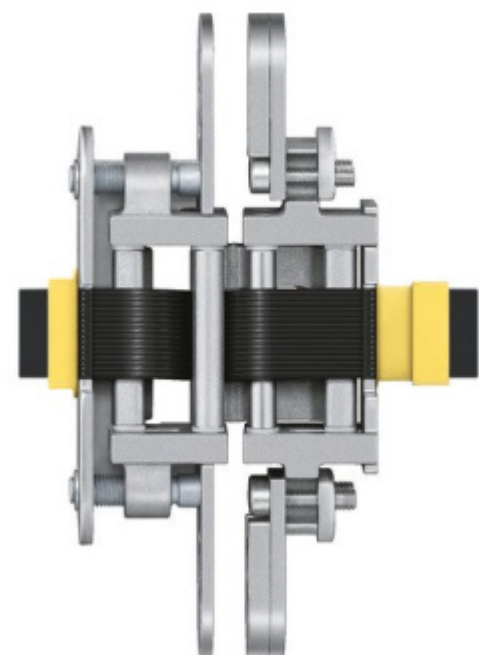

Zobrazit produkt



PŘÍSLUŠENSTVÍ



Univerzální frézovací rám Simonswerk

SIMONSWERK

OD 14 300 Kč

cca 10 pracovních dní

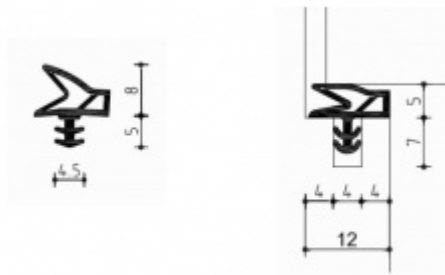

Dveřní těsnění Deventer pro bezfalcové dveře

OD 249 Kč

více jak 10 ks



Frézovací šablona - Tectus Energy - průchodka

SIMONSWERK

OD 1 339 Kč

cca 10 pracovních dní



Frézovací šablona - Tectus 526, 527

SIMONSWERK

OD 1 720 Kč

cca 10 pracovních dní

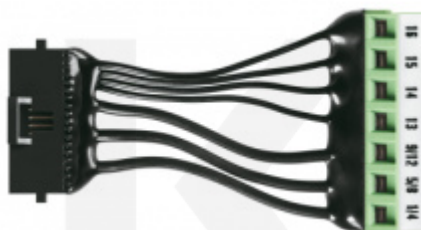

Univerzální adaptér Tectus Energy

SIMONSWERK

OD 1 978 Kč

Termín bude prověřen u
dodavatele



Kulatý kabel Tectus Energy

SIMONSWERK

OD OD 1 279 Kč

Termín bude prověřen u
dodavatele

PODOBNÉ PRODUKTY



**Adapter 1 Tectus
Energy - Führ**

SIMONSWERK

OD 1 978 Kč

**Termín bude prověřen u
dodavatele**

