

Produktový list

platný k 1. 9. 2024

luxusnikovani.cz
DELIVERED BY EFB



Automatická těsnicí lišta Planet HS FH+RD, 48 dB, protipožární 460 mm (lze zkrátit do 335 mm)

Planet^{swiss}

ID produktu: 2532

Automatická těsnicí lišta na dveře. Vhodné pro dřevěné dveře.

- Výška těsnicí lišty až 22 mm
- Útlum až 48 dB
- Možnost seřízení výšky výsuvu lišty
- Záruka 7 let
- Vhodné pro objektové dveře s vysokým zatížením

Součástí balení je spojovací materiál pro dřevěné dveře

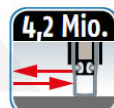

Vlastnosti automatické lišty:

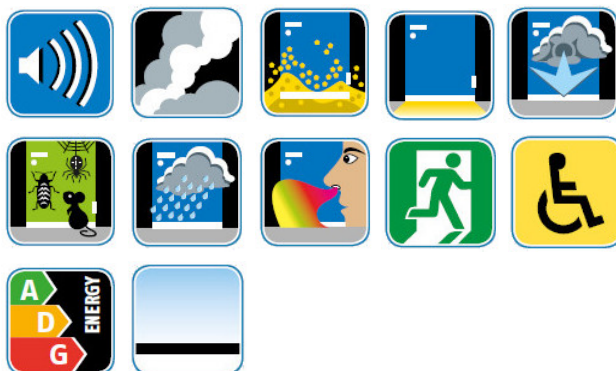

Doplňkové vlastnosti lišty na objednávku :

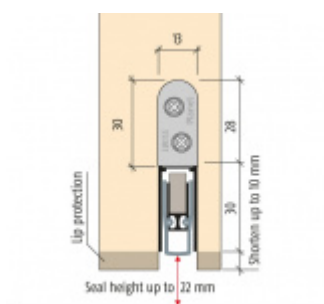

Způsob instalace do dveří:

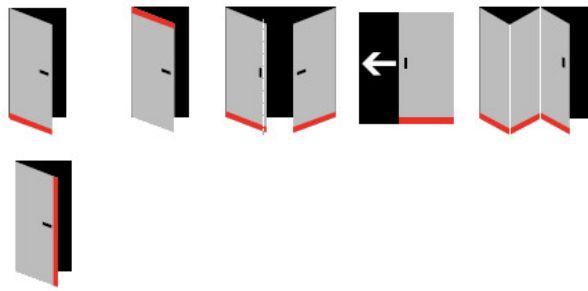

Vhodné zejména pro dveře z materiálu:



V případě objednávky samostatných profilů do celkové výše 2500,- Kč bez DPH bude k zakázce připočítán manipulační poplatek ve výši 500,- Kč bez DPH. Při objednávce nad 2500,- Kč je cena za kus konečná.

Vaše cena bez DPH

1 563 Kč

Vaše cena s DPH

1 891,23 Kč

Zobrazit produkt

TECHNICKÉ DETAILY